



Lievore,
Altherr
& Molina

actif

DCG diffuseurs circulaires à cônes réglables

MADEL®

Les diffuseurs de la série **DCG** ont été conçus pour être utilisés dans les installations d'air conditionné, ventilation et chauffage de locaux dans différentes hauteurs à partir de 2,6 m.

Son installation peut se faire en faux plafond, gaines ou suspendue au plafond.

La diffusion d'air peut se régler grâce à la possibilité de régulation des cônes intérieurs, changeant de projection horizontale à projection verticale, donnant de bon résultat pour des différentiels de température jusqu'à 12°C.

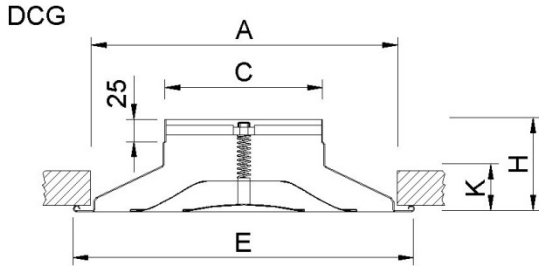

	E	A	H	K	C
160	325	303	101	44	157
200	416	385	115	58	197
250	500	464	114	57	247
315	592	564	137	80	313
355	665	630	140	83	353
400	666	630	131	74	398
450	840	793	173	106	447
500	840	793	163	97	497

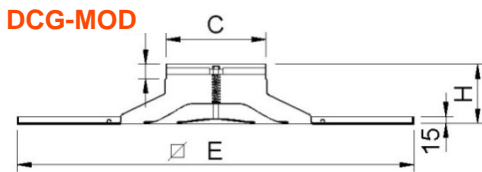

		MOD-600		MOD-625		MOD-675		
	H	C	B	E	B	E	B	E
160	101	157	12	595	12	620	15	670
200	115	197	12	595	12	620	15	670
250	114	247	12	595	12	620	15	670
315	137	313	12	595	12	620	15	670

DCG-ACTIF

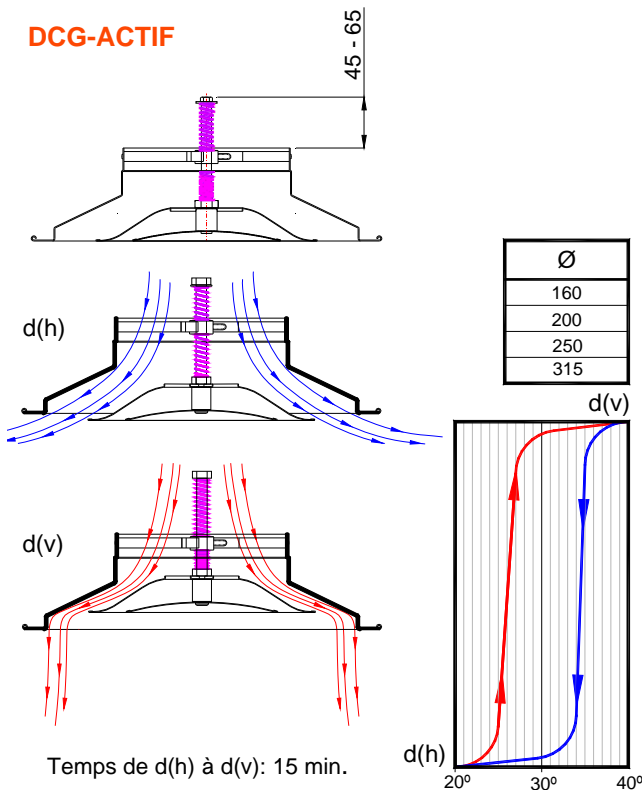

CLASSIFICATION

DCG Diffuseur circulaire à cônes réglables.

DCG-ACTIF Diffuseur à réglage thermostatique autonome par ressort thermodynamique. Pour être utilisés dans différentes hauteurs à partir de 4 m, en réduisant la stratification de l'air. La diffusion de l'air varie en réglant leurs cônes internes au moyen d'un élément thermo-expansible sans connexion électrique.

Le changement de projection verticale à projection horizontale se fait en fonction de la température de l'air de soufflage.

DCG-MOD Diffuseur spécialement conçu pour remplacer des plaques de faux plafonds.

.../T15/ Plaque pour faux plafonds profile 15 mm et dalle décrochée.

.../T24/ Plaque pour faux plafonds profile 24 mm et dalle décrochée.

MATÉRIAUX

Diffuseur en aluminium et vis centrale en acier.



PLDG

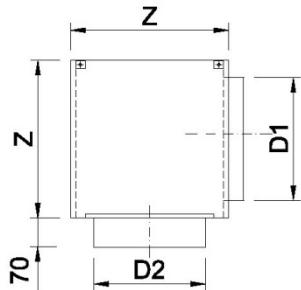

	D2	Z	D1
160	160	220	158
200	200	260	198
250	250	310	248
315	317	375	313
355	357	415	353
400	402	460	398
450	450	510	448
500	499	560	498

R3G

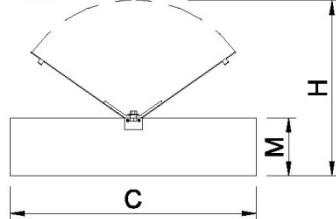

	M	H	C
160	55	119	157
200	55	139	197
250	55	164	247
315	55	198	313
355	55	218	353
400	55	241	398
450	65	274	447
500	65	299	497

R2G

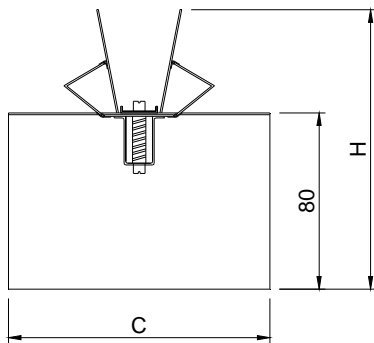

	H	C
160	145	157
200	165	197
250	190	247
315	224	313
355	244	353
400	266	398

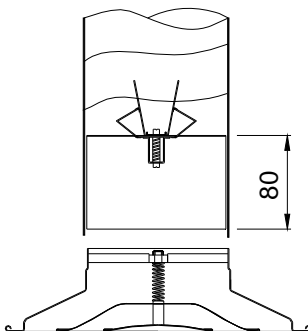

ACCESSOIRES

PLDG Plénum de raccordement avec piquage circulaire latéral. On le fournit avec des supports pour suspension au plafond. Construit en acier galvanisé.

...-R Plénum avec registre dans le col de raccordement.

.../S/ Plénum de raccordement avec piquage circulaire supérieur.

.../AIS/ Plénum isolé thermiquement au moyen d'une mousse. Densité 30 kg/m³ ISO 845. Conductivité thermique 20° C_0,040 W/m²K ISO 3386/1. Classification réaction au feu: B-s2,d0 EN 13501-1.

R3G Registre à pelles monté sur le col du diffuseur. Il est actionné manuellement. Construit en acier galvanisé.

R2G Registre à pelles monté sur le col du diffuseur. Il est actionné au moyen d'une vis centrale. Construit en acier galvanisé.

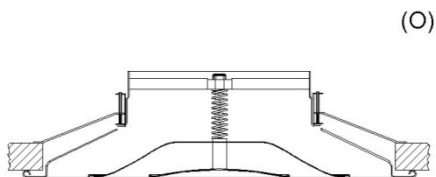
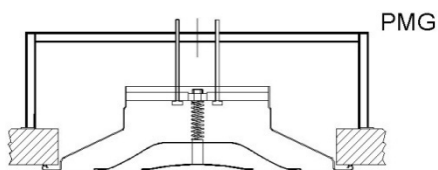
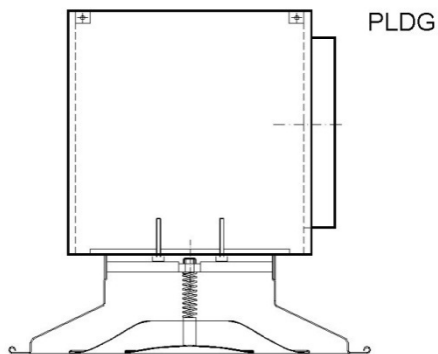
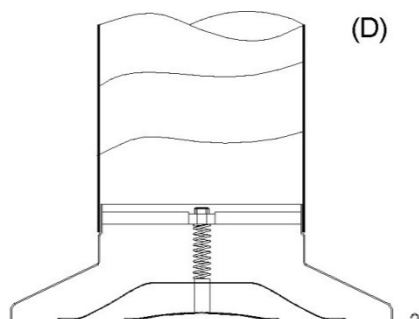

SYSTÈMES DE FIXATION

1) Fixation directe sur gaine circulaire rigide.

(P) Fixation directe au plénum ou pont de montage au moyen de deux vis.
Système incompatible avec DCG-ACTIF et tous les registres de débit.

Pour la régulation du débit dans les installations avec plénum, nous conseillons le plénum PLDG-R qui incorpore un registre dans le col de raccordement (disponible jusqu'au Diam.355)
Pour la régulation du débit dans les installations avec PMG, nous conseillons le registre R3G.

(O) Fixation au moyen de vis non apparente, pour installation en faux plafond avec une gaine circulaire flexible.

Disponible pour DCG de diamètre nominal maximum de 400 mm.

Système incompatible avec DCG-ACTIF.

FINITIONS

M9016 Peinture blanche similaire RAL 9016 (85-95% brillance)

R9016S Peinture blanche RAL 9016 semi-mat (60-70% brillance)

R9010S Peinture blanche RAL 9010 semi-mat (60-70% brillance)

M9006 Peinture grise similaire RAL 9006 (85-95% brillance)

RAL... Peinture autres couleurs RAL.

PRESCRIPTION

Fourniture et pose de diffuseur circulaire à ailettes réglables série **DCG+PLDG M9016** dim. 160 construit en aluminium et peint couleur blanc M9016. Avec plénum de raccordement circulaire latérale construit en acier galvanisé **PLDG**.
Marque **MADEL**.



DCG SÉRIE

VITESSES RECOMMANDÉES.

DCG	Vmin m/s	Vmax m/s
160	3	5,7
200	3	5,8
250	3	4,5
315	3	5,7
350	3	6,2
400	3	6
450	3	4,5
500	3	4,5

SECTION DANS LE COU m².

DCG	A k m ²	Qmin m ³ /h	Qmax m ³ /h
160	0.02	215	410
200	0.0314	340	660
250	0.049	530	795
315	0.0779	835	1615
350	0.0962	1035	2175
400	0.125	1350	2730
450	0.159	1560	2655
500	0.196	1890	3160

VALEURS DE CORRECTION POUR DPt et Lwa1.

DCG-R3G d(h) = +11mm

160		100%	50%
		DPt (Kp)	x1,2
	Lwa1 (Kf)	+1,4	+16

DCG-R3G d(v) = -5mm

160		100%	50%
		DPt (Kp)	x1,2
	Lwa1 (Kf)	+1,4	+16

$$DPt1 = Kp \times DPt$$

$$Lwa = Lwa1 + Kf$$

VALEURS DE CORRECTION POUR DPt et Lwa1.

DCG-R3G d(h) = +10mm

200		100%	50%
		DPt (Kp)	x1,1
	Lwa1 (Kf)	+1,3	+16

DCG-R3G d(v) = -15mm

200		100%	50%
		DPt (Kp)	x1,1
	Lwa1 (Kf)	+0,8	+15

$$DPt1 = Kp \times DPt$$

$$Lwa = Lwa1 + Kf$$

VITESSE DANS LE COU DE RACCORDEMENT.

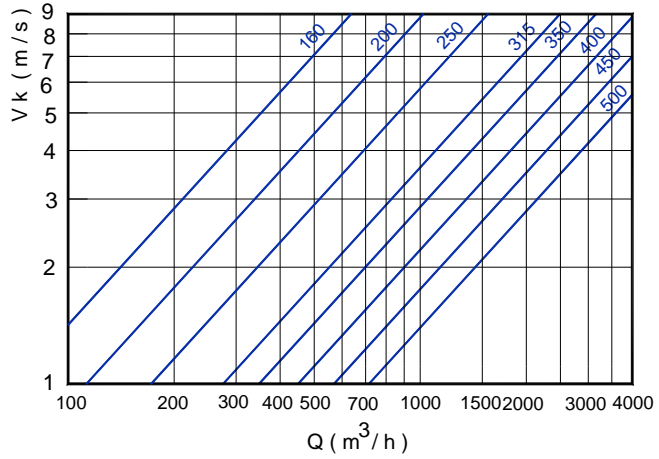

PERTE DE CHARGE ET PUISSANCE SONORE.

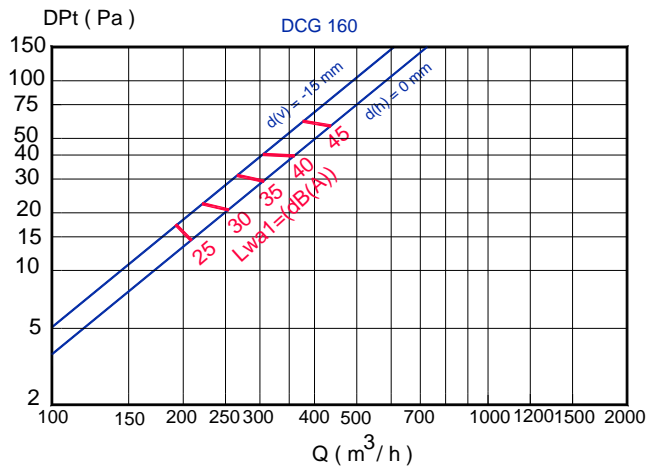

PERTE DE CHARGE ET PUISSANCE SONORE.

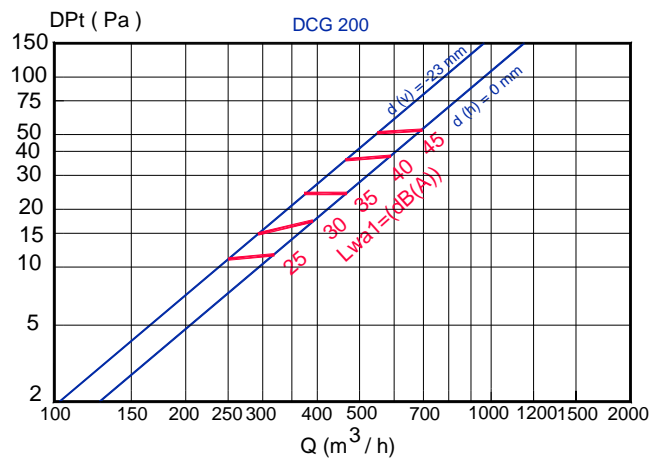

Note: En MadelMedia Spectre par bande d'octave en Hz.



DCG SÉRIE

PERTE DE CHARGE ET PUISSANCE SONORE.

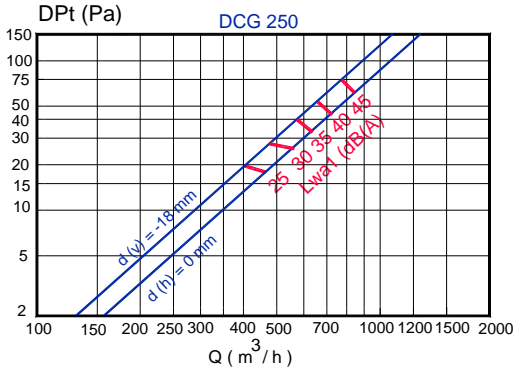

DCG-R3G d(h) = +7mm

250	DPt (Kp)	100%	50%
	Lwa1 (Kf)	x1,1	x3,7
		+3,4	+19

DCG-R3G d(v) = -17mm

250	DPt (Kp)	100%	50%
	Lwa1 (Kf)	x1,1	x3,7
		+3,8	+20

PERTE DE CHARGE ET PUISSANCE SONORE.

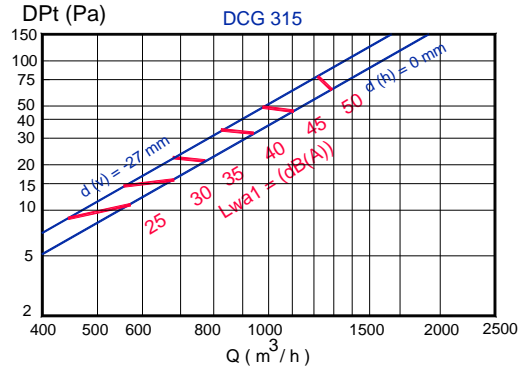

DCG-R3G d(h) = +5mm

315	DPt (Kp)	100%	50%
	Lwa1 (Kf)	x1,5	x6,5
		+1,3	+16

DCG-R3G d(v) = -22mm

315	DPt (Kp)	100%	50%
	Lwa1 (Kf)	x1,5	x6,5
		+0,6	+15

PERTE DE CHARGE ET PUISSANCE SONORE.

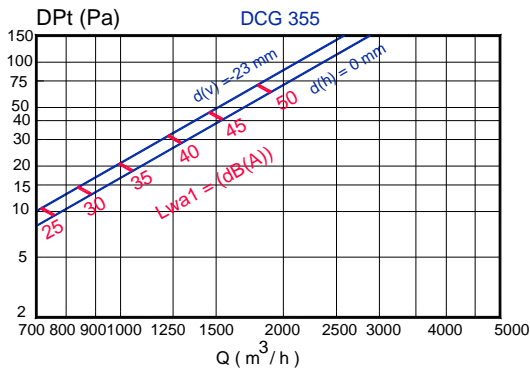

DCG-R3G d(h) = +5mm

355	DPt (Kp)	100%	50%
	Lwa1 (Kf)	x1,2	x8
		+2,2	+11

DCG-R3G d(v) = -23mm

355	DPt (Kp)	100%	50%
	Lwa1 (Kf)	x1,2	x8
		+1,6	+10

PERTE DE CHARGE ET PUISSANCE SONORE.

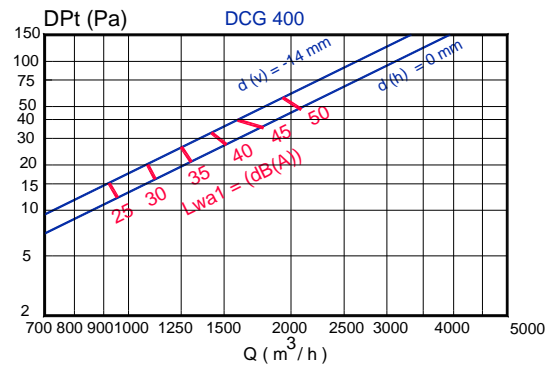

DCG-R3G d(h) = +7mm

400	DPt (Kp)	100%	50%
	Lwa1 (Kf)	x1,1	x3,4
		+2,2	+17

DCG-R3G d(v) = -20mm

400	DPt (Kp)	100%	50%
	Lwa1 (Kf)	x1,1	x3,4
		+1,6	+16

PERTE DE CHARGE ET PUISSANCE SONORE.

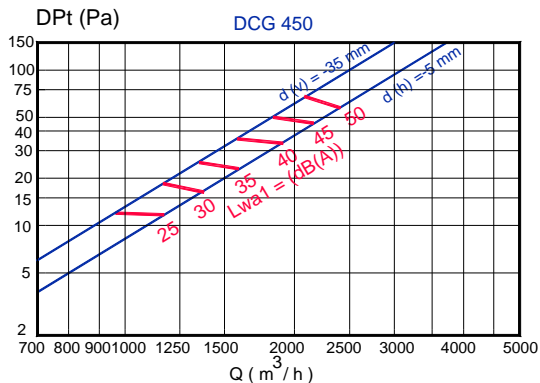

DCG-R3G d(h) = -5mm

450	DPt (Kp)	100%	50%
	Lwa1 (Kf)	x1,2	x7,1
		+3,2	+17

DCG-R3G d(v) = -30mm

450	DPt (Kp)	100%	50%
	Lwa1 (Kf)	x1,2	x7,1
		+3,5	+17

PERTE DE CHARGE ET PUISSANCE SONORE.

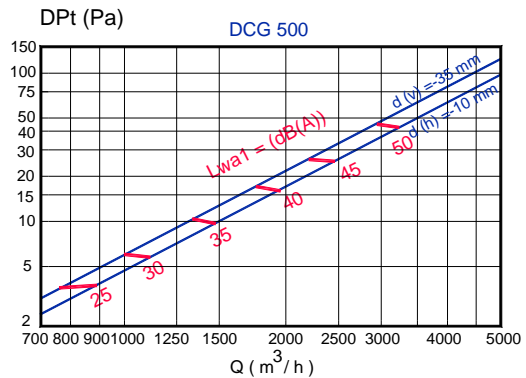

DCG-R3G d(h) = -10mm

500	DPt (Kp)	100%	50%
	Lwa1 (Kf)	x1,2	x5,8
		+2,2	+18

DCG-R3G d(v) = -35mm

500	DPt (Kp)	100%	50%
	Lwa1 (Kf)	x1,2	x5,8
		+1,5	+18

Note: En MadelMedia Spectre par bande d'octave en Hz.



DCG SÉRIE

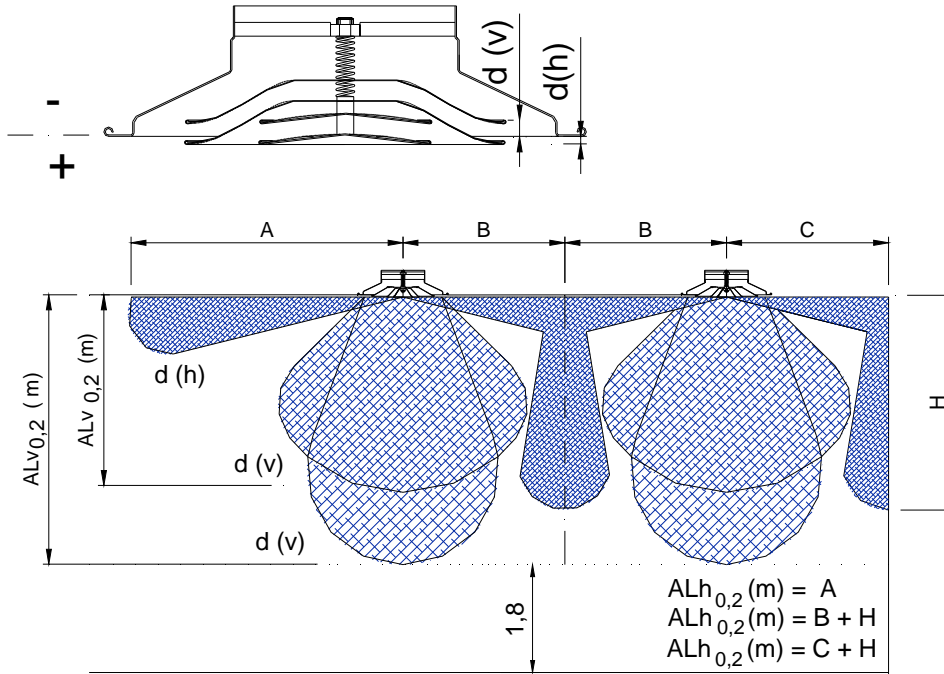

PORTÉE ISOTHERMIQUE.

DCG 160

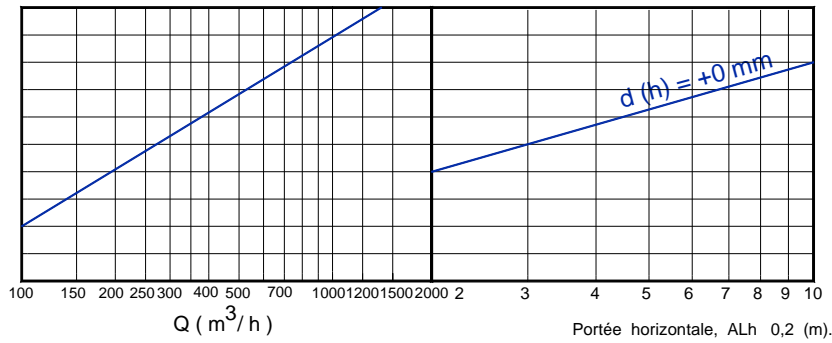

PROFONDEUR MAXIMUM DE PÉNÉTRATION EN CHAUFFAGE .

DCG 160

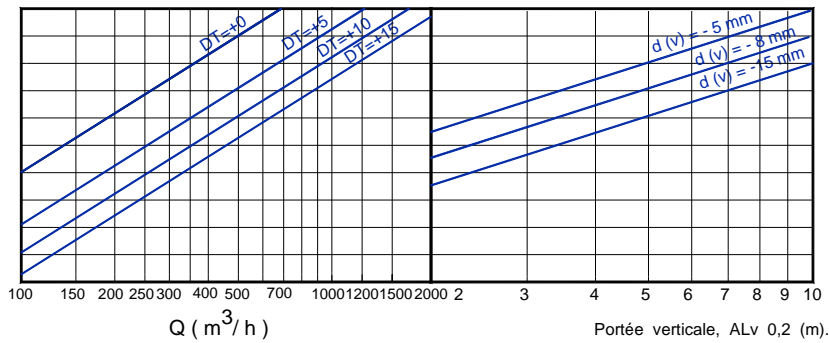



DCG SÉRIE

PORTÉE ISOTHERMIQUE.

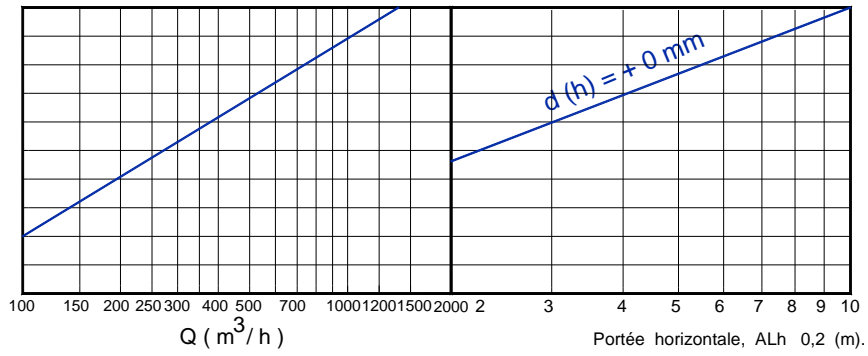

PROFONDEUR MAXIMUM DE PÉNÉTRATION EN CHAUFFAGE .

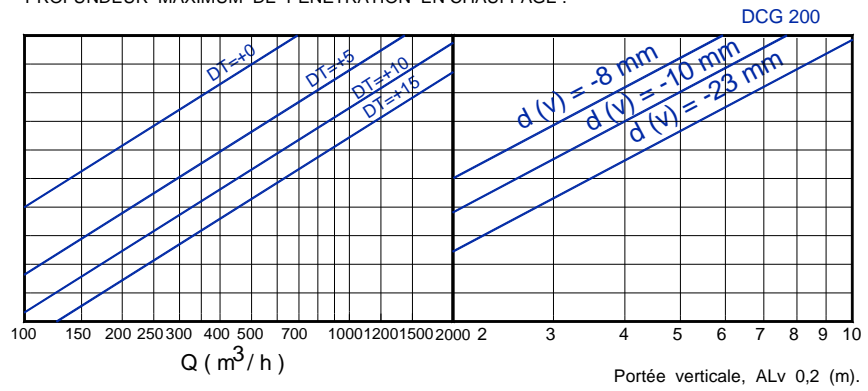

PORTÉE ISOTHERMIQUE.

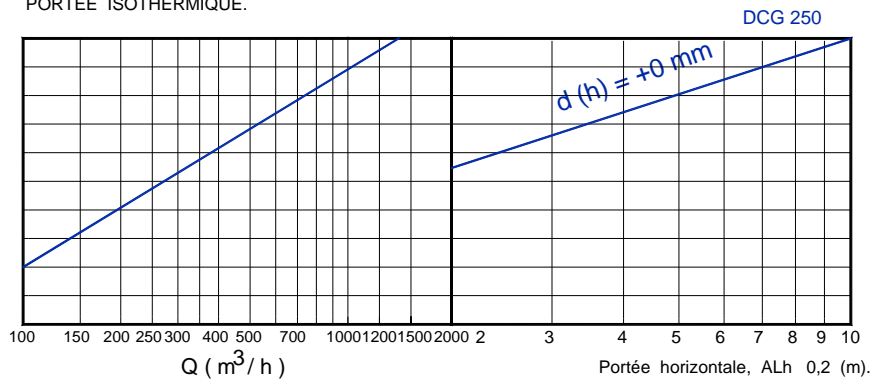

PROFONDEUR MAXIMUM DE PÉNÉTRATION EN CHAUFFAGE .

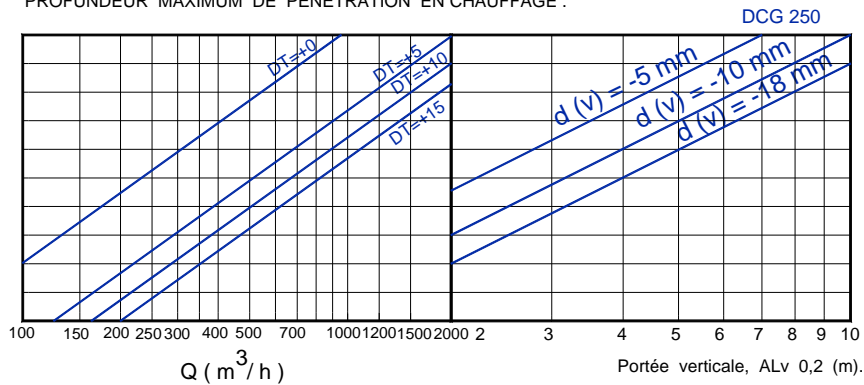



DCG SÉRIE

PORTÉE ISOTHERMIQUE

DCG 315

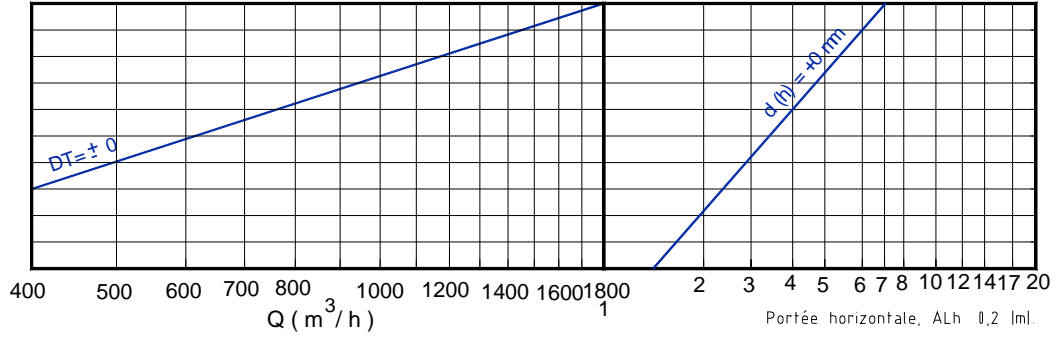

PROFONDEUR MAXIMUM DE PÉNÉTRATION EN CHAUFFAGE

DCG 315

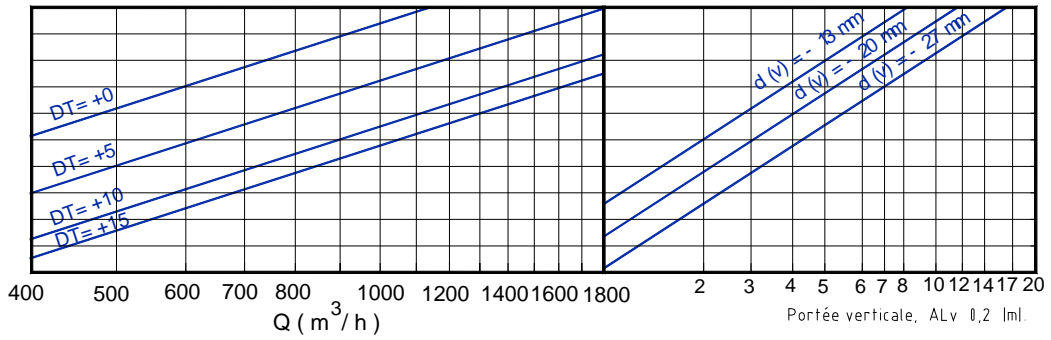

PORTÉE ISOTHERMIQUE

DCG 355

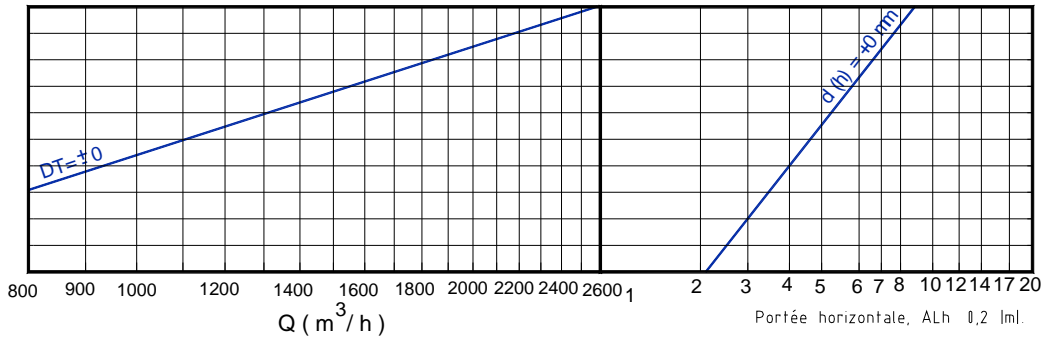

PROFONDEUR MAXIMUM DE PÉNÉTRATION EN CHAUFFAGE

DCG 355

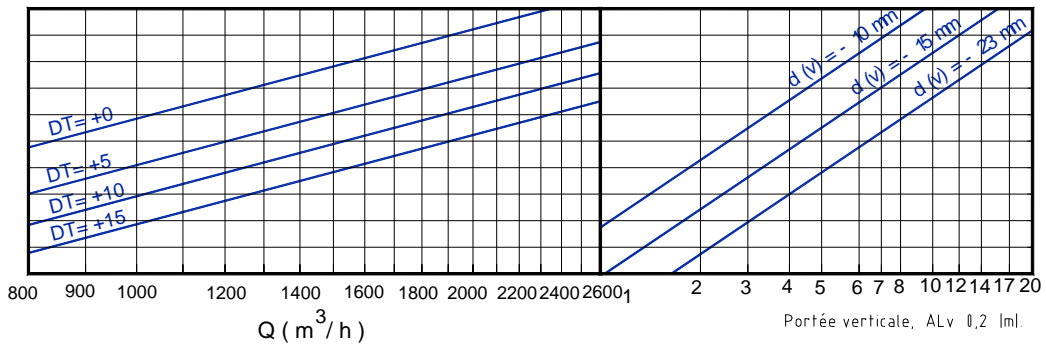



DCG SÉRIE

PORTÉE ISOTHERMIQUE.

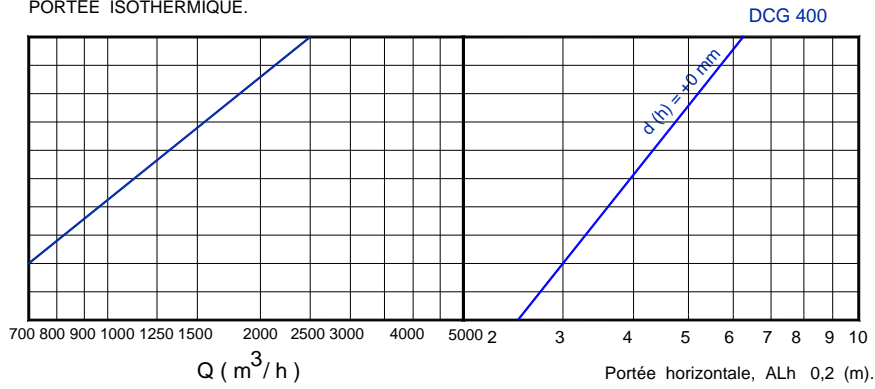

PROFONDEUR MAXIMUM DE PÉNÉTRATION EN CHAUFFAGE .

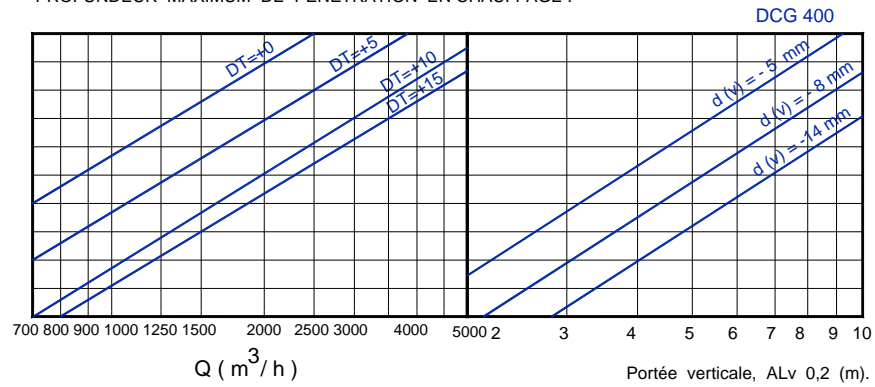

PORTÉE ISOTHERMIQUE.

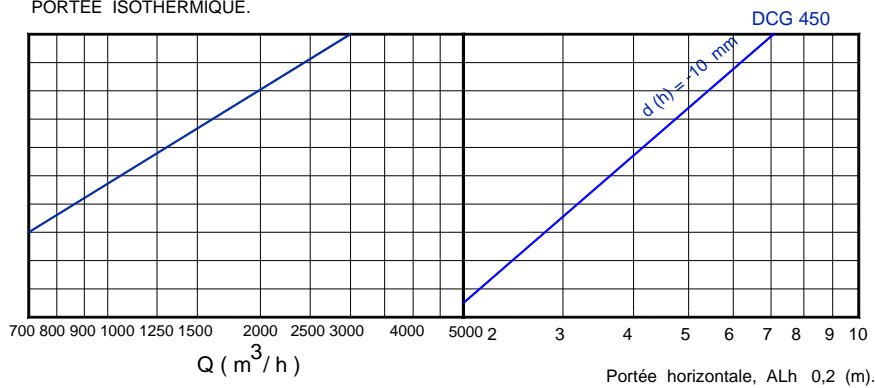

PROFONDEUR MAXIMUM DE PÉNÉTRATION EN CHAUFFAGE .

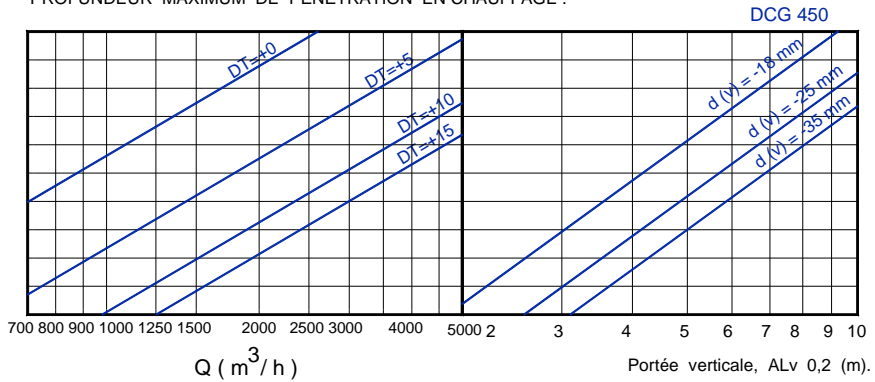



DCG SÉRIE

PORTÉE ISOTHERMIQUE.

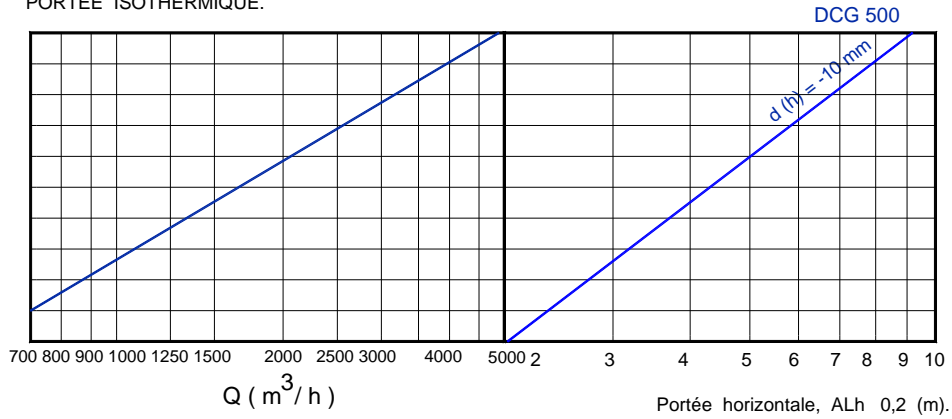

PROFONDEUR MAXIMUM DE PÉNÉTRATION EN CHAUFFAGE .

